

PVC

EasySlide HS 70

D&V
SERRAMENTI



Luminosità e design si incontrano



Scorrevoli

- ☼ Estetica essenziale e lineare
- 🌀 Ideale per ristrutturazioni grazie all'ingombro limitato con soglia a taglio termico filo pavimento
- 📏 Installazione innovativa per uno scorrevole realizzabile interno ed esterno muro

PVC

EasySlide HS 70

D&V
SERRAMENTI





Scorrevoli





-  Tenuta al vento B3

-  Isolamento acustico fino a 35 db

-  Trasmittanza nodo anta /telaio 2.0 W/(m²K)

-  Canalina Warm Edge o Super Spacer

-  Tenuta all'acqua 6A

-  Guarnizioni n. 2 in EPDM + 1 spazzolino

-  Profondità telaio 167 mm

-  Tenuta all'aria 4

-  Lato inferiore Soglia da 22 mm taglio termico



PVC

EasySlide HS 70

D&V
SERRAMENTI



Scorrevoli

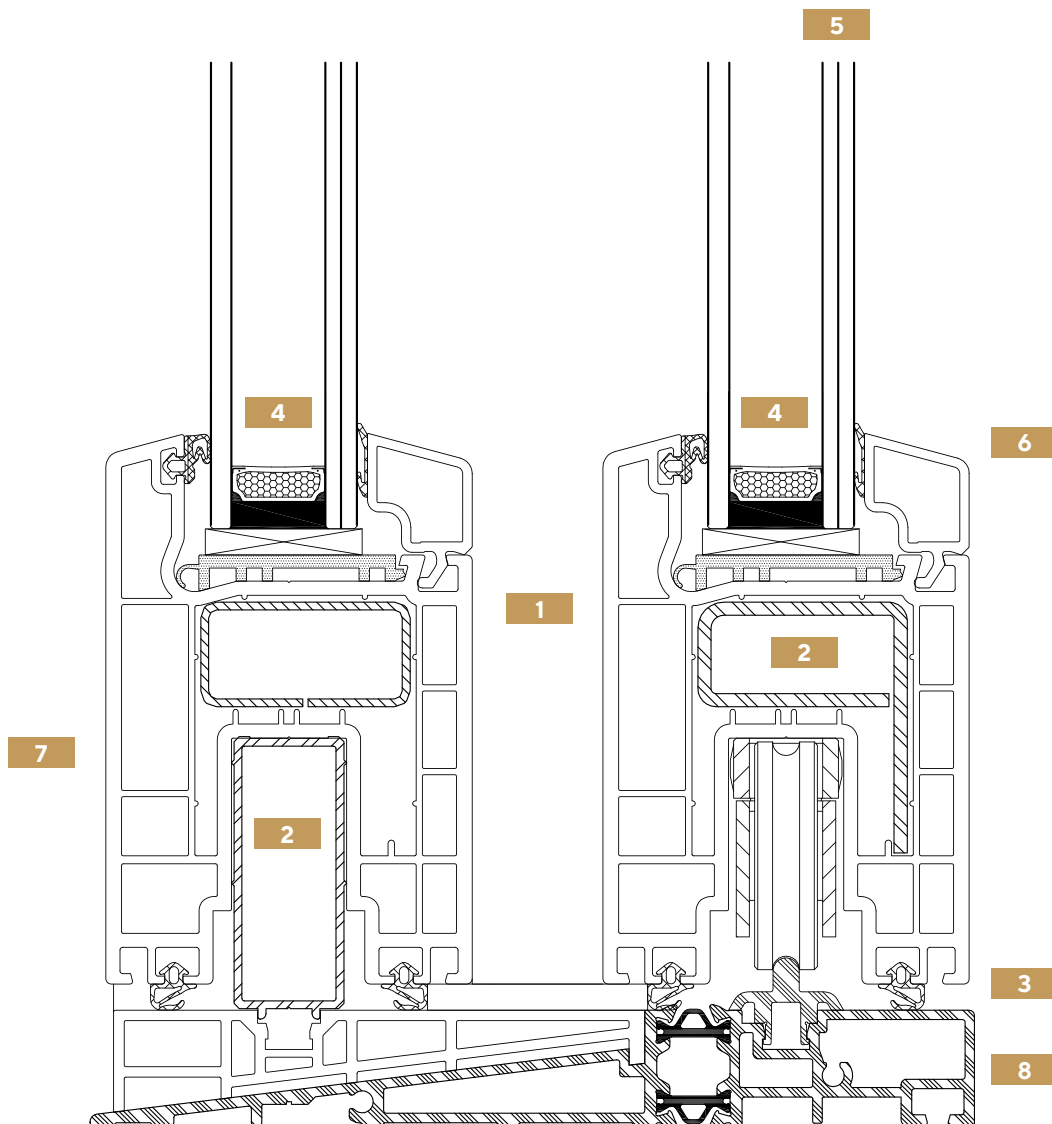

1 Telaio da 167 mm
Anta da 70 mm

2 Guarnizioni in EPDM da 5 mm che permettono una chiusura armoniosa dell'infisso ed una tenuta termica stabile nel tempo

3 Profili rinforzo in acciaio zincato di diverse sagomature e di diversi spessori in base alle dimensioni degli infissi

4 Possibilità di alloggiare vetrocamera fino ad uno spessore di 40 mm con la possibilità di raggiungere elevati ed eccellenti performance di

isolamento termico e acustico. Può essere inserito il vetro triplo con doppia camera su richiesta del cliente

5 Canalina a bordo caldo Warm Edge o Super Spacer a richiesta

6 Anta Liscia

7 Fermavetro a scelta Liscio o Design

8 Soglia bassa 22 mm

PVC

EasySlide HS 70



Scorrevoli

Esempi di apertura:

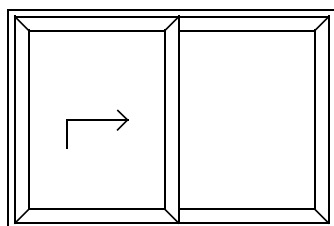

Apertura a 2 ante,
1 che scorre

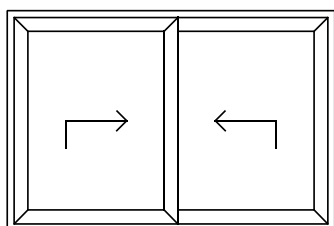

Apertura a 2 ante,
2 che scorrono

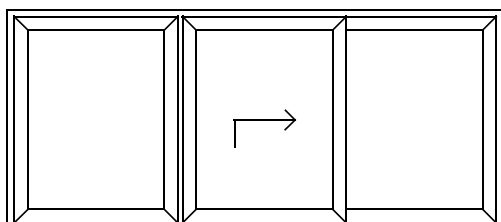

Apertura a 3 ante,
1 centrale che scorre

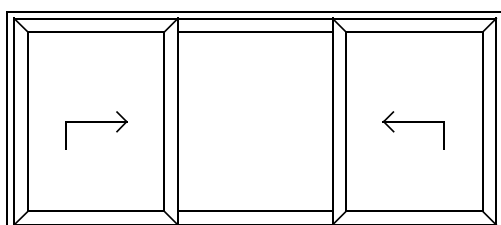

Apertura a 3 ante,
2 laterali che
scorrono

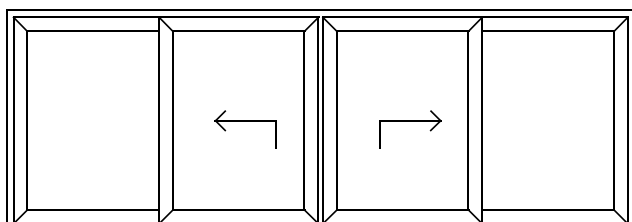

Apertura a 4 ante,
2 centrali che
scorrono

PVC

Easyslide hs 70

D&V
SERRAMENTI



Scorrevoli

Alcune combinazioni possibili anta e telaio



SCORREVOLE
EASYSLIDE HS 70
vista interna ed esterna



PVC

EasySlide HS 70



Tabella tecnica riassuntiva

Caratteristiche anta	LISCIA
Guarnizioni	2 IN EPDM + UNO SPAZZOLINO
Posizione delle guarnizioni	DUE SU ANTA E DUE SU SCAMBIO BATTUTA
Possibile spessore del vetro	28 - 40
Tipologia di fermavetro	LISCIO (DESIGN A RICHIESTA)
Camere del telaio - Camere dell'anta	3 (MA NELLA CENTRALE HA UN TAGLIO TERMICO) - 3
Profondità di base del telaio	167
Sezioni del telaio	167x60
Ferramenta montata	SCHUCO (MAICO A RICHIESTA)
Tipi di apertura standard e relative opzioni di apertura	APERTURA SCORREVOLE CON MICROVENTILAZIONE
Chiusura anta semifissa	ANTA SECONDARIA FISSA O COMPLETAMENTE APRIBILE (A RICHIESTA)
Vetrocamera standard	4/18 ARGON/33.1 BE x F 33.1/15 ARGON/33.1 BE x PF
Canalina	Warm Edge GRIGIO O NERO (SEGUE COLORE PROFILO)
Maniglia Standard	MANIGLIONE SCHUCO BIANCO, INOX (SEGUE COLORE PROFILO)
Coperture standard	NON PRESENTI
Soglia in alluminio	COLORE CROMO SATINATO A TAGLIO TERMICO
Tipologie e disponibilità colori	TUTTI AD ESCLUSIONE DEI DELIGHT DESIGN
Consegna Smart	NO
Prestazioni nodo Uf	2,00