

PVC

LivingSlide HS 82

D&V
SERRAMENTI



Effetto panoramico sognante



Scorrevoli

 Elevata tenuta ai venti e alla pioggia battente

 Ottimo isolamento termico e acustico

 Soluzione che consente di incassare quasi completamente telaio e soglia mantenendo inalterate le prestazioni del sistema. Per la prestazione massima, si consiglia la soglia completamente incassata nel pavimento

PVC

LivingSlide HS 82

D&V
SERRAMENTI





Scorrevoli





-  Tenuta al vento B3

-  Isolamento acustico fino a 45 db

-  Trasmittanza nodo anta/telaio 1.3 W/(m²K) con soglia alta da incasso
1.4 W/(m²K) con soglia bassa di serie

-  Canalina Warm Edge o Super Spacer

-  Tenuta all'acqua 8A

-  Guarnizioni n. 2 in EPDM + 1 spazzolino

-  Profondità telaio 194 mm

-  Tenuta all'aria 4

-  Lato inferiore Soglia a taglio termico incassata
o sopra pavimento



PVC

LivingSlide HS 82

D&V
SERRAMENTI



Scorrevoli

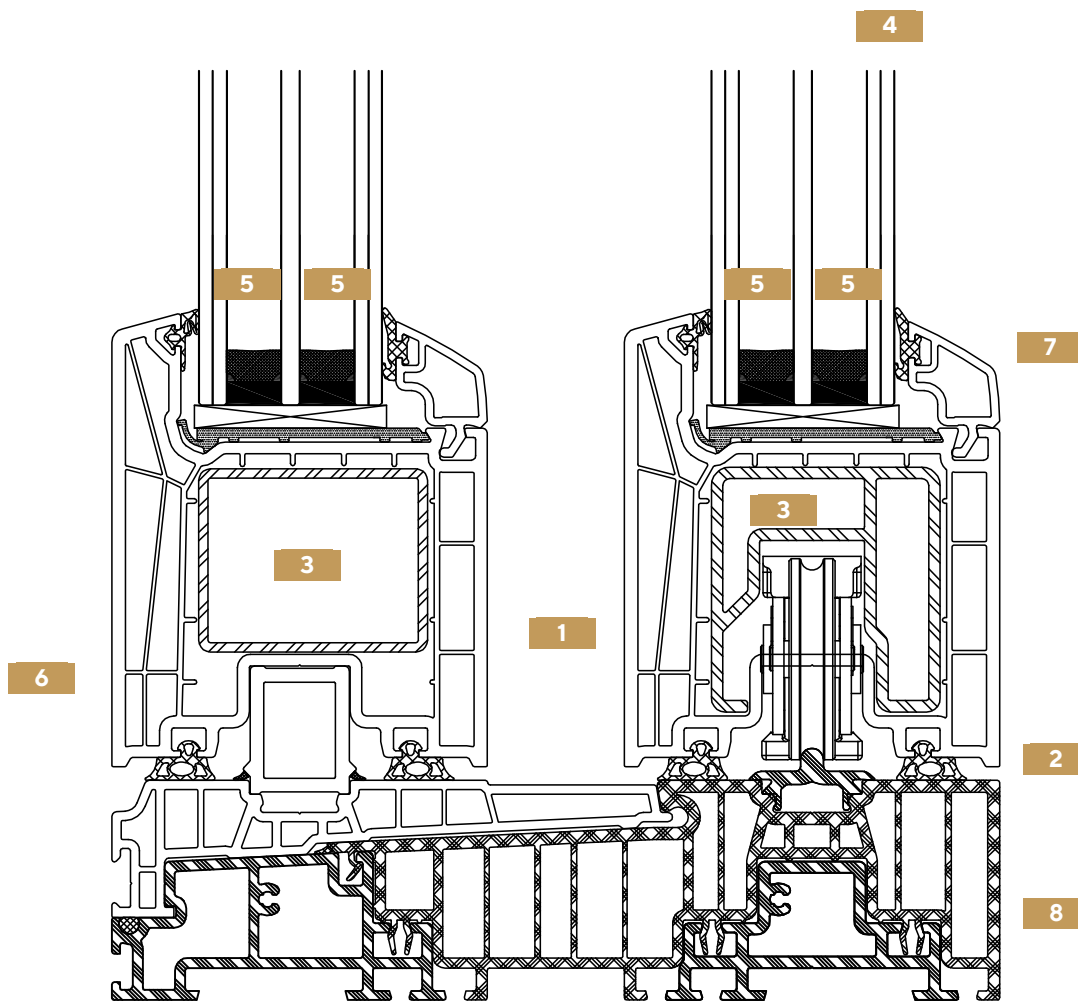

Soglia "Alta" 48 mm da incasso

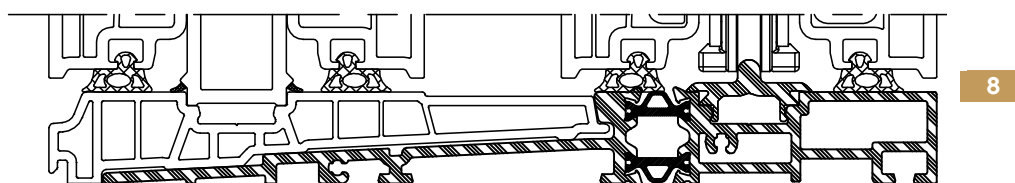

Soglia "Bassa" 20 mm

1 Telaio da 194 mm
Anta da 82 mm

2 Guarnizioni in EPDM da 5 mm che permettono una chiusura armoniosa dell'infisso ed una tenuta termica stabile nel tempo

3 Profili rinforzo in acciaio zincato di diverse sagomature e di diversi spessori in base alle dimensioni degli infissi

4 Possibilità di alloggiare vetrocamera fino ad uno spessore di 52 mm con la possibilità di raggiungere elevati ed eccellenti performance di isolamento termico e acustico. Può essere inserito il vetro triplo con doppia camera su richiesta del cliente

5 Canalina a bordo caldo Warm Edge o Super Spacer a richiesta

6 Anta Liscia

7 Fermavetro a scelta Liscio o Design

8 Possibilità di scegliere tra due tipologie di soglia

PVC

LivingSlide HS 82

D&V
SERRAMENTI



Scorrevoli

Esempi di apertura:

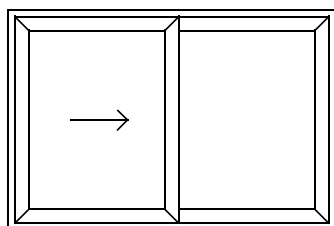

Apertura a 2 ante,
1 che scorre

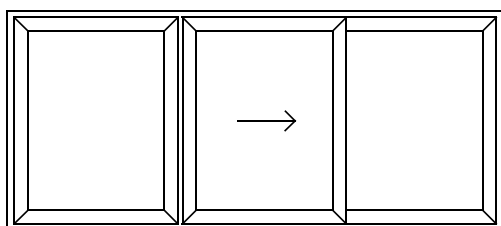

Apertura a 3 ante,
1 centrale che scorre

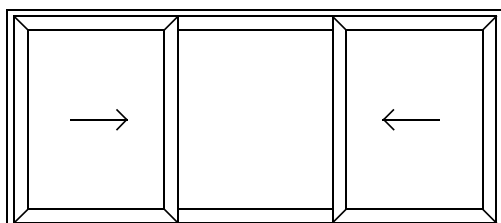

Apertura a 3 ante,
2 laterali che
scorrono

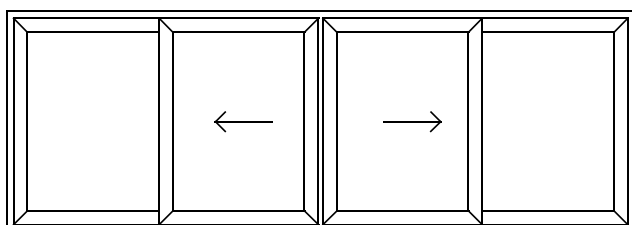

Apertura a 4 ante,
2 centrali che
scorrono

PVC

LivingSlide HS 82

D&V
SERRAMENTI



Scorrevoli

Alcune combinazioni possibili anta e telaio



SCORREVOLE
LivingSlide HS 82
vista interna ed esterna



PVC

Livingslide hs 82

D&V
 SERRAMENTI

Scorrevoli

Tabella tecnica riassuntiva

Caratteristiche anta	LISCIA
Guarnizioni	2 IN EPDM PIÙ UNO SPAZZOLINO EVOLUTO
Posizione delle guarnizioni	DUE SU ANTA E DUE SU SCAMBIO BATTUTA
Possibile spessore del vetro	28 - 52
Tipologia di fermavetro	LISCIO (DESIGN A RICHIESTA)
Camere del telaio - Camere dell'anta	5 - 4
Profondità di base del telaio	194
Sezioni del telaio	194 x 63
Ferramenta montata	SCHUCO (MAICO A RICHIESTA)
Tipi di apertura standard e relative opzioni di apertura	APERTURA SCORREVOLE CON MICROVENTILAZIONE
Chiusura anta semifissa	ANTA SECONDARIA FISSA O COMPLETAMENTE APRIBILE (A RICHIESTA)
Vetrocamera standard	4/18 ARGON/33.1 BE x F 33.1/15 ARGON/33.1 BE x PF
Canalina	Warm Edge GRIGIO O NERO (SEGUE COLORE PROFILO)
Maniglia Standard	MANIGLIONE SCHUCO BIANCO, INOX, (SEGUE COLORE PROFILO)
Coperture standard	NON PRESENTI
Soglia in alluminio	COLORE CROMO SATINATO A TAGLIO TERMICO
Tipologie e disponibilità colori	TUTTI
Consegna Smart	SI
Prestazioni nodo Uf	1,40 SOGLIA BASSA MM. 20 1,30 SOGLIA INCASSATA MM. 48